

BOX PC

**LB-HMB543A シリーズ
ユーザーズマニュアル**

Logitech

目次

取り扱い上のご注意	3
廃棄・譲渡時のデータ消去に関するご注意	8
ごあいさつ	9
本体使用上のご注意	10
1. 各部の名称と役割	12
2. 接続、使い方、基本操作	16
3. 設定を変更する	22
4. アプリケーションを使用する	31
5. 仕様	41

取り扱い上のご注意

本製品を正しく安全に使用するために

- ・本書では製品を正しく安全に使用するための重要な注意事項を説明しています。
必ずご使用前にこの注意事項を読み、記載事項にしたがって正しくご使用ください。
- ・本書は読み終わった後も、必ずいつでも見られる場所に保管しておいてください。

動作環境温度

- ・本製品は以下の温度条件下でご使用ください。
動作環境温度（ACアダプタ接続時）：0℃～40℃（湿度 20%～80% ただし結露しないこと）
保存環境温度：-10℃～50℃（湿度 10%～90%）

表示について

- ・この「取り扱い上のご注意」では以下のような表示（マークなど）を使用して、注意事項を説明しています。内容をよく理解しながら本文をお読みください。



危険

この表示を無視して取扱いを誤った場合、使用者が死亡または重傷を負う危険が切迫して生じる可能性がある項目です。



警告

この表示を無視して取扱いを誤った場合、使用者が死亡または重傷を負う危険性がある項目です。



注意

この表示を無視して取扱いを誤った場合、使用者が障害を負う危険性、もしくは物的損害を負う危険性がある項目です。



三角のマークは何かの注意しなければならないことを意味します。三角の中には注意する項目が絵などで表示されます。例えば、左図のマークは感電に注意しなければならないことを意味します。



丸に斜線のマークは何かを禁止することを意味します。丸の中には禁止する項目が絵などで表示されます。例えば、左図のマークは分解を禁止することを意味します。



塗りつぶしの丸のマークは何かの行為を行なわなければならないことを意味します。丸の中には行なわなければならない行為が絵などで表示されます。例えば、左図のマークはACアダプタのプラグをコンセントから抜かななければならないことを意味します。

警告

● 万一、異常が発生した時。

本体から異臭や煙が出た時は、ただちに電源を切り、電源プラグをコンセントから抜いて弊社テクニカルサポートにご相談ください。

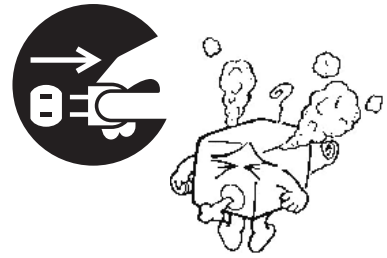

● 異物を入れない。

本体内部に金属類を差し込まないでください。また、水などの液体が入らないように注意してください。故障、感電、火災の原因となります。

※万一異物が入った場合は、ただちに電源を切り弊社テクニカルサポートにご相談ください。

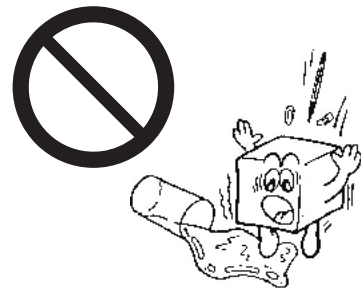

● 表示された電源で使用する。

ACアダプタは必ず AC100V のコンセントに接続してください。



● ACアダプタを大切に。

ACアダプタは破損しないよう十分ご注意ください。コード部分を持って抜き差ししたり、コードの上にものを乗せると、被覆が破れて感電や火災の原因となります。



● 使用中は本体やアダプタ・コードに長時間触れて使用しない。

やけどや低温やけどの原因となります。



⚠ 注意

- ACアダプタはなるべくコンセントに直接接続してください。タコ足配線や何本も延長したテーブルクリックの使用は火災の原因となります。
- ACアダプタのコードは必ず伸ばした状態で使用してください。束ねた状態で使用すると、過熱による火災の原因となります。
- 高温・多湿の場所、長時間直射日光の当たる場所での使用や保管は避けてください。また、周辺の温度変化が激しいと内部結露によって誤動作する場合があります。
- 本体は精密な電子機器のため、衝撃や振動の加わる場所、または加わりやすい場所での使用や保管は避けてください。
- 本体が汚れた場合は必ず電源を切ってから、柔らかい布に水または中性洗剤を含ませ軽くふいてください。（本体内に垂れ落ちるほど含ませないように気をつけてください。）揮発性の薬品（ベンジン・シンナーなど）を用いますと、変形・変色の原因になる事があります。
- 本製品を長期間使用しない場合は、ACアダプタのプラグをコンセントから抜いておいてください。

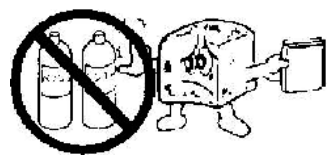
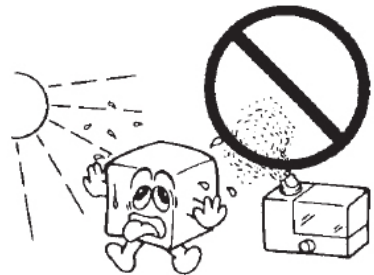
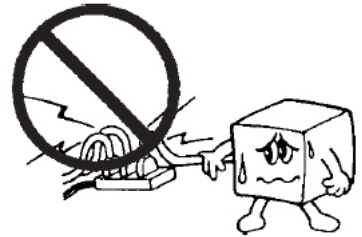

- 本製品を使用して、サウンドを再生する場合には、必ず最初に音量を最小にして、適切なレベルまで少しずつ上げてください。これを行わないと機器や聴覚に障害が発生する場合があります。特にヘッドフォンを使用する場合は、必ず最初にヘッドフォンを耳から離れた状態で音量を確認してください。

- 本製品には、有寿命品が含まれております。コンデンサ、ACアダプタ等の経時による劣化（輝度の変化、色の変化、輝度と色の均一性の変化、焼き付き、欠点の増加、感度低下、機能低下など）生じた場合は、保証期間でも有償修理とさせていただきます。

- 継続してご使用になる場合には、定期的なデータのバックアップ及びメンテナンス（有寿命品の交換、清掃）を行ってください。

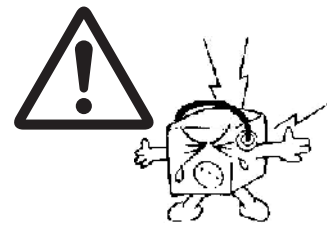

■ 電波に関する注意事項

この機器の仕様周波数帯では、電子レンジ等の産業・科学・医療用機器のほか工場の製造ライン等で使用されている移動体識別用の構内無線局（免許を要する無線局）及び特定小電力無線局（免許を要しない無線局）並びにアマチュア無線局（免許を要する無線局）が運用されています。

- 1 この機器を使用する前に、近くで移動体識別用の構内無線局及び特定小電力無線局ならびにアマチュア無線局が運用されていないことを確認してください。
- 2 万一、この機器から移動体識別用の構内無線局に対して有害な電波干渉の事例が発生した場合には、速やかに使用周波数を変更するか又は電波の発射を停止した上、弊社テクニカルサポートまでご連絡いただき、混乱回避のための処置等（例えば、パーティションの設置など）についてご相談してください。
- 3 その他、この機器から移動体識別用の特定小電力無線局あるいはアマチュア無線局に対して有害な電場干渉の事態が発生した場合など何かお困りのことが起きたときは弊社テクニカルサポートまでお問い合わせください。
- 4 法令により、無線 LAN の 5GHz 帯の 5.3GHz 帯を屋外で使用することは禁止されています。5.2GHz 帯は条件付で屋外利用が可能です。

■ 電波障害自主規制について

この装置は、クラス A 情報技術装置です。

この装置を住宅環境で使用すると電波妨害を引き起こすことがあります。

この場合には使用者が適切な対策を講ずるよう要求されることがあります。

V C C I - A

廃棄・譲渡時のデータ消去に関するご注意

- ご利用の弊社製品を廃棄等される際には、以下の事項にご注意ください。
- 本製品を廃棄する際、内蔵ストレージに記録されたお客様のデータが再利用され、データが流出してしまうことがあります。
- 内蔵ストレージに記録されたデータは、「削除」や「フォーマット」を行っただけではデータが消えたように見えるだけで、特殊なソフトウェアなどを使うことにより、消したはずのデータが再生されることがあります。
内蔵ストレージ上のデータが第三者に流出することがないように全データの消去の対策をお願いいたします。また、内蔵ストレージ上のソフトウェアを消去することなく本製品を譲渡しますと、ソフトウェアライセンス使用許諾契約に抵触する場合がありますのでご注意ください。

ごあいさつ

この度は弊社製品をお買い上げいただき誠にありがとうございます。本書では製品の設定接続方法、機能や仕様等についてのご説明をいたします。ご使用前に必ずご一読ください。

ご注意

- ①本書の内容の一部または全部を無断で複製・転載することを禁止させていただきます。
- ②本書の内容に関しては万全を期しておりますが、万一ご不審な点がございましたら、弊社テクニカル サポートまでご連絡願います。
- ③本書に記載されている機種名やソフトウェアのバージョンは本書作成時の情報です。最新情報については、弊社テクニカルサポートへお問い合わせください。

■サポート窓口のご案内

●テクニカルサポート

製品に対する技術的な質問や、取扱説明書に対する疑問点は、次の内容をご確認の上、テクニカルサポートまでお問い合わせください。

FAXにてお問い合わせの場合は、お客様のご連絡先を必ずご記入ください。

①現在の状態（できるだけ詳しく）

②製品の名称 / シリアル番号

テクニカルサポート（ナビダイヤル）

TEL. 0570-006409

受付時間： 9:00～12:00、13:00～17:00

月曜日～金曜日（祝祭日、夏期、年末年始特定休業日を除く）

※上記電話番号は「コールバック方式」です。ご用件を伺ってから、担当より折り返しお電話いたします。

※携帯電話（FAX）、PHS（TEL、FAX 共）、IP 電話（TEL、FAX 共）、ひかり（光）電話はご利用になれません。ナビダイヤルをご利用出来ない方は TEL:011-350-5946 へおかけください。

- ④本製品の仕様、デザイン及びマニュアルの内容は、製品改良などのために予告なく変更する場合があります。
- ⑤本製品に保存したデータについては、理由を問わず一切の保証はいたしかねます。誤操作、落雷などの自然災害、経年劣化や不慮の事故等による製品故障に備え、重要なデータはあらかじめバックアップ（データの複製）をお願いします。
- ⑥本製品の仕様はお客様の特定の目的に適合することを保証するものではありません。
- ⑦本製品は、人命に関わる設備や機器、および高い信頼性や安全性を必要とする設備や機器（医療関係、航空宇宙関係、輸送関係、原子力関係等）への組み込み等は考慮されていません。これらの設備や機器で本製品を使用したことにより人身事故や財産損害等が発生しても、弊社ではいかなる責任も負いかねます。
- ⑧本製品は日本国内仕様です。海外での使用に関して弊社ではいかなる責任も負いかねます。また弊社では海外使用に関するサービス・サポートは一切行っておりません。
- ⑨本製品を運用した結果による損失、利益の逸失の請求等につきましては、弊社ではいかなる責任も負いかねます。あらかじめご了承ください。

本体使用上のご注意

- ・ 本製品の耐衝撃落下性能、耐振動性能、防塵防滴性能は製品の無破損、無故障を保証するものではありません。
- ・ 動作温度範囲内であっても、急激な温度変化にさらすと故障の原因になりますのでご注意ください。
- ・ ACアダプタは必ず付属品をお使いください。
付属品以外を使用しますと故障の原因になります。

マニュアル中の表示について

本機を使用するにあたり役に立つ情報の提供や、ハードウェアの破損、故障の可能性の警告のため、次の「メモ」、「重要」、「注意」の3つの記載が本マニュアルでは使用されています。



メモ

役に立つ情報を記載しています。



重要

知っておいていただきたい重要な情報を記載しています。



注意

ハードウェアの破損、故障の可能性があることや、問題を回避する方法を説明しています。

1. 各部の名称と役割

外観仕様

左側面

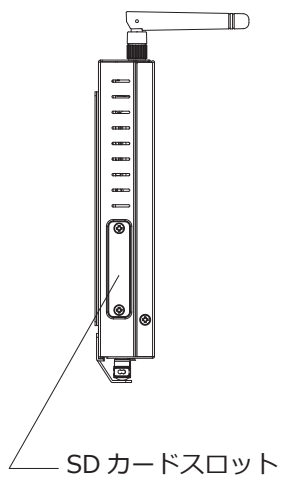

天面

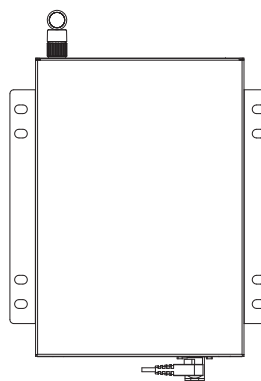

右側面

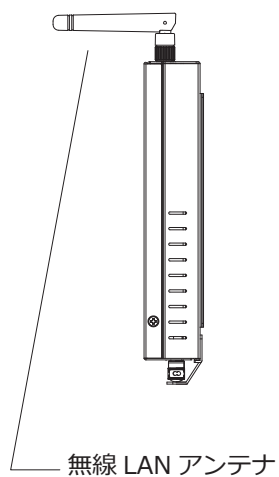

底面

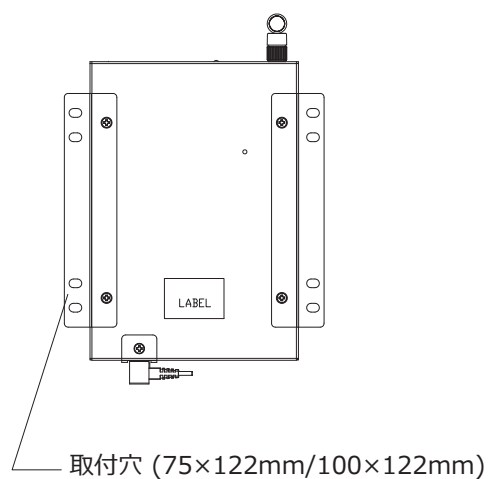

前面

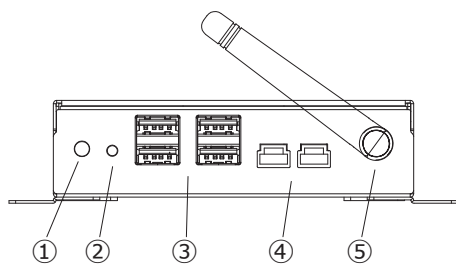

背面

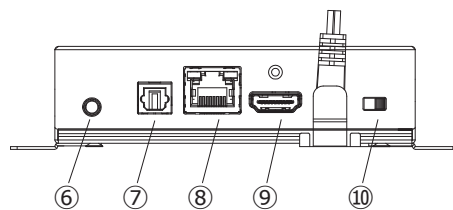

番号	名前	説明
①	赤外線受光部	リモコンの赤外線を受信します
②	電源ランプ	電源 ON で青色ランプが点灯、電源 OFF で消灯
③	USB ポート	USB2.0 準拠、USB デバイスが接続できます
④	RS232 ポート	RS232 通信ポートと接続します
⑤	無線 LAN アンテナ	無線 LAN の電波を受信します
⑥	イヤホン端子	外部スピーカー等と接続します
⑦	S/PDIF 端子	S/PDIF 入力対応のオーディオ機器と接続します
⑧	LAN コネクタ	100BASE-TX 準拠、ネットワークに接続します
⑨	HDMI コネクタ	HDMI 端子、HDMI 搭載のテレビやモニタと接続します
⑩	電源スイッチ	端末の電源を ON/OFF します

画面の説明

画面の操作に使う、「Status bar」、「Navigation bar」、「クイック設定パネル」について説明します。次に、通知の確認方法を説明します。

「Status bar」、「Navigation bar」、「クイック設定パネル」

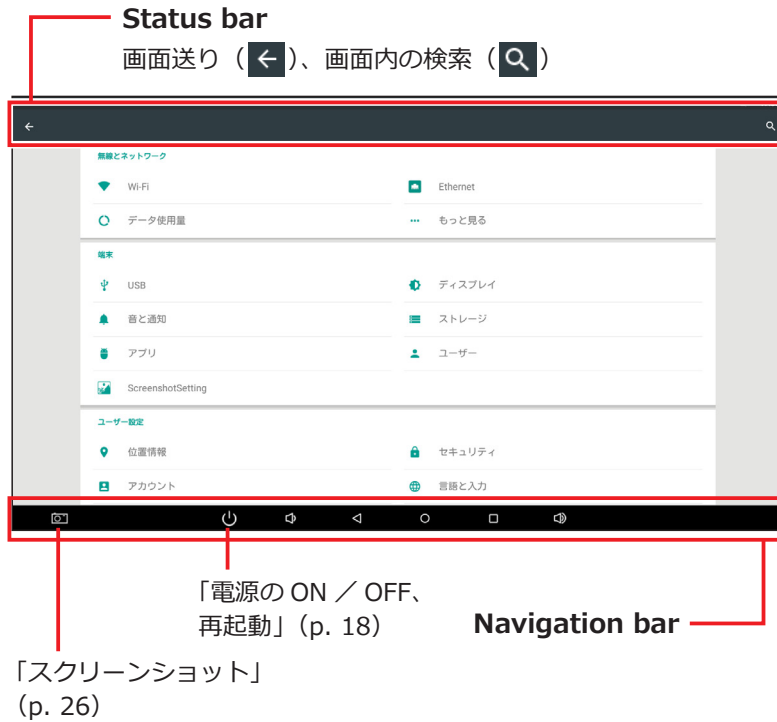

メモ

「Status bar」、「Navigation bar」、「クイック設定パネル」を非表示にする方法は、「Hide Status Bar 機能」(p. 25)を参照してください。

通知を確認する

1. 画面上部を下向きにスライドする
クイック設定パネルが表示されます。
2. クイック設定パネルの下部に表示される「通知」を確認する

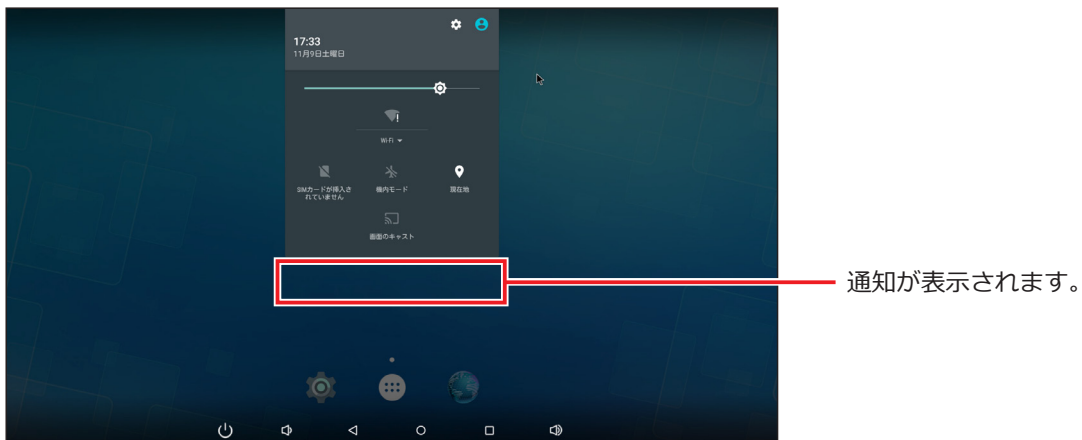

通知がない場合は表示されません。



メモ

クイック設定パネルの「通知を非表示」をクリックすると、通知が非表示になります。

2. 接続、使い方、基本操作

接続

AC アダプタを接続する

本機に AC アダプタを接続するには次の手順で行います。

1. AC アダプタのコネクターを、本機の DC 入力に差し込む

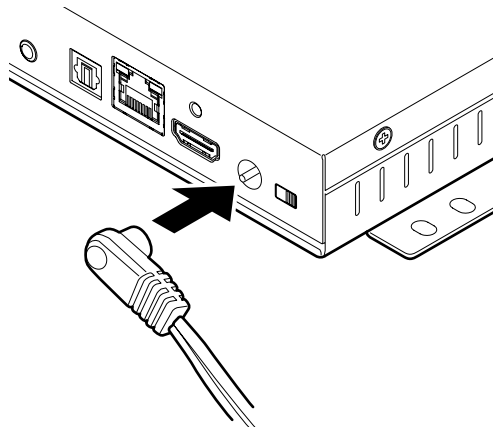

2. AC アダプタをコンセントに差し込む

ディスプレイを接続する

本機には、HDMI コネクタに対応したディスプレイを接続できます。次の手順で行います。

1. HDMI ケーブルを本機の HDMI コネクタに差し込む

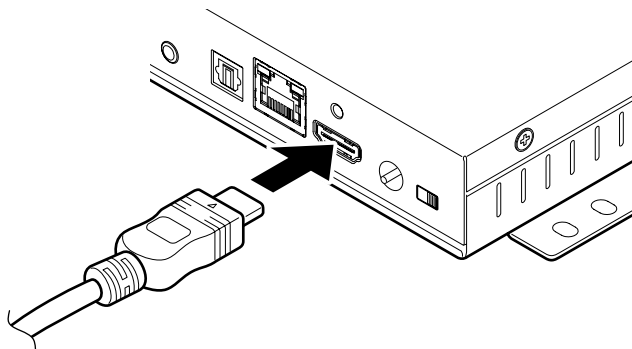

マウスを接続する

本機には、USB マウスを接続できます。次の手順で行います。

1. マウスのプラグを本機の USB ポートに差し込む
4 つのどのポートに差し込んでも使えます。

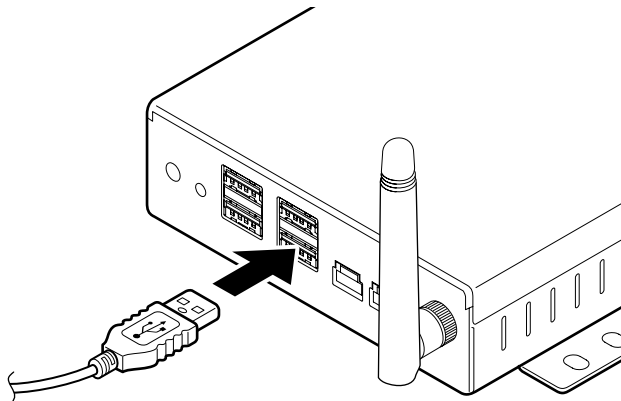

SD カードの取り付け

SD カードを本機のスロットに挿入します。

1. SD カードスロットのカバーのネジ 2 本をはずし、カバーをはずす

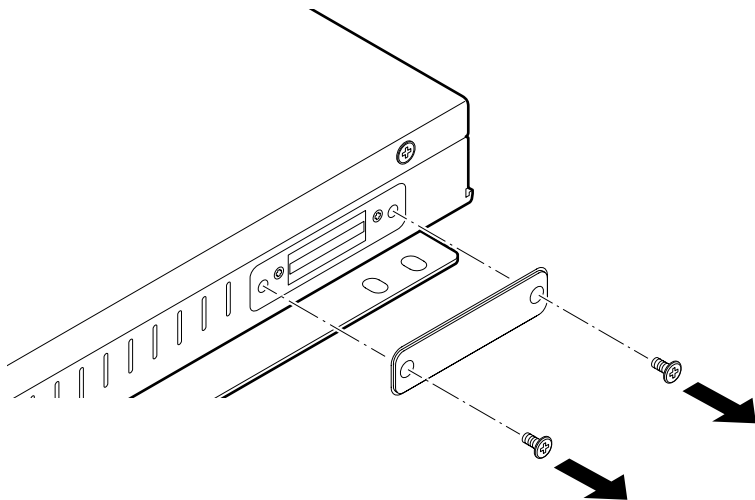

2. SD カードを本体のスロットに挿入する

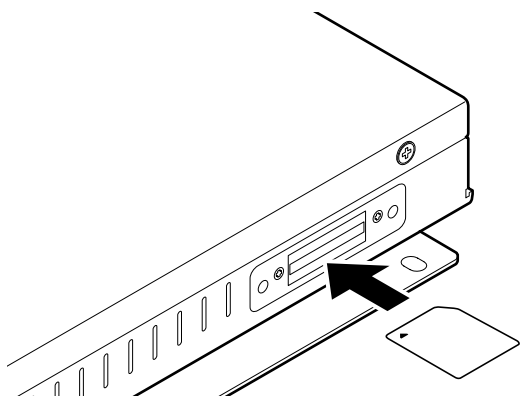

■ 取り出すには

SDカードを取り出すには、挿入されているSDカードを軽く押してください。SDカードが少し出てくるので、まっすぐ引き抜いてください。

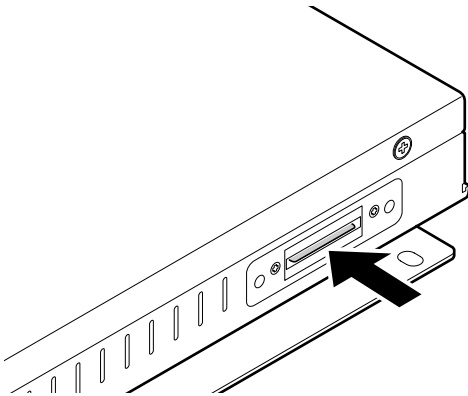

電源の ON / OFF、再起動

ACアダプタ、ディスプレイ、マウスを接続したら、電源をONにします。本機の電源のON / OFF、Reboot（再起動）は次の手順で行います。

電源を入れる【電源 ON】

1. 電源スイッチを ON の位置に切り替える
電源ランプが点灯し、起動画面が表示されます。

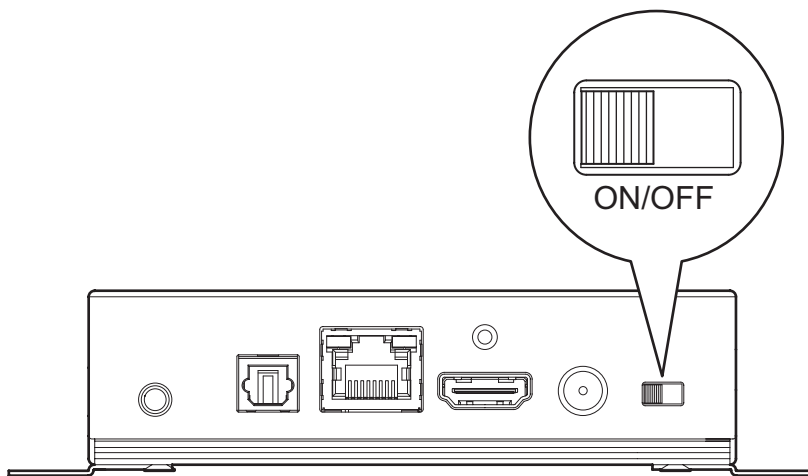

電源を切る【シャットダウン】

1. Status bar の「電源ボタン」をクリックする

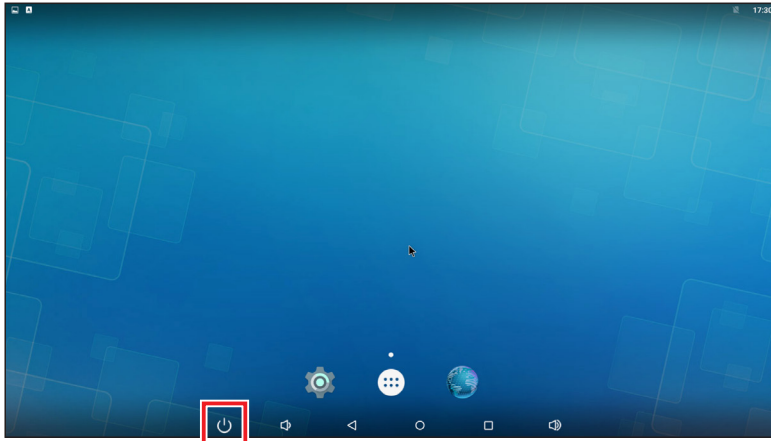

メッセージウィンドウが表示されます。

2. 「電源を切る」をクリックする

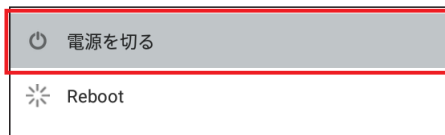

シャットダウンが実行され、画面と電源ランプが消灯します。

3. 電源スイッチを OFF の位置に切り替える

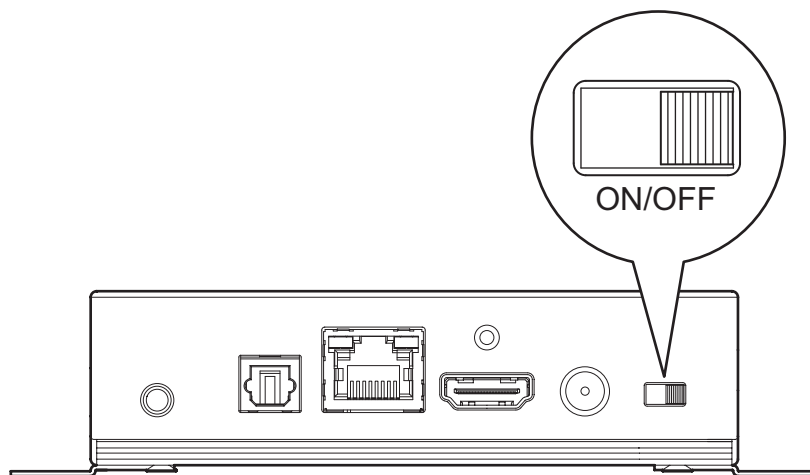

注意

シャットダウンが完了する前に本機からアダプタを抜かないでください。故障する恐れがあります。

再起動する【Reboot】

1. Status bar の「電源ボタン」をクリックする

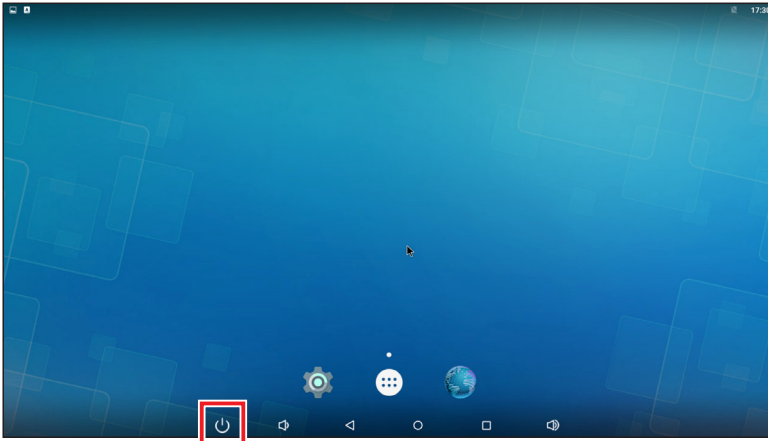

メッセージウィンドウが表示されます。

2. 「Reboot」をクリックする

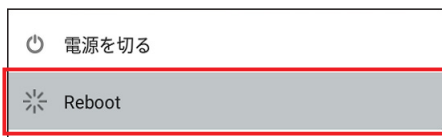

メッセージウィンドウが表示されます。

3. 「OK」をクリックする



再起動が実行されます。画面が暗くなった後ですぐに起動画面が表示されます。



注意

再起動実行中に本機からアダプタを抜かないでください。故障する恐れがあります。

出荷時の状態に戻す

内部ストレージの全データを消去し、出荷時の状態にリセットします。

携帯端末のリセット【データの初期化】



注意

システムやアプリのデータと設定、ダウンロードしたアプリ、音楽、画像、他のユーザーデータを含む内部ストレージの全データが消去されます。バックアップが必要なデータはあらかじめUSB デバイスやSD カードに保存してください。

1. 「設定」 をクリックする
2. 「バックアップとリセット」 をクリックする
3. 「データの初期化」 をクリックする
4. 「携帯端末をリセット」 をクリックする



5. 「すべて消去」 をクリックする



出荷時設定にリセットされ、再起動します。

3. 設定を変更する

設定メニュー

設定メニューから各種機能の設定・確認を行います。

項目	機能	デフォルト値	参照
Wi-Fi	無線 LAN の設定を行います。	OFF	—
Ethernet	有線 LAN の設定を行います。	ON	—
データ使用量	—	—	—
もっと見る	その他のネットワークの設定を行います。		—
WiFi Always ON	無線 LAN を常時 ON にします。	無効	p. 23
USB	パソコンとの接続を設定します。	有効	—
ディスプレイ	画面の設定を行います。		—
Orientation	画面の向きを設定します。	Landscape	p. 24
Hide Status Bar	ステータスバーの表示 / 非表示を設定します。	OFF	p. 25
音と通知	音量と通知音などの設定を行います。		—
ストレージ	ストレージの空き容量などを確認します。		—
アプリ	インストールされたアプリなどを確認します。		—
ユーザー	共有ユーザーなどの確認ができます。		—
ScreenshotSetting	画面キャプチャの設定を行います。	無効	p. 26
位置情報	位置情報サービスの設定を行います。	ON	—
セキュリティ	セキュリティに関する設定を行います。		—
提供元不明のアプリ	提供元不明アプリのインストールを許可するかどうかを設定します。	有効	—
アカウント	アカウントの追加を行います。		—
言語と入力	使用する言語、キーボードの設定を行います。		—
バックアップとリセット	端末の初期化を行います。		p. 21
日付と時刻	日付と時刻の設定を行います。		—
NTP サーバーの設定	NTP サーバーのアドレスを設定します。	2.android.pool.ntp.org	—
Scheduled Power	定時リポートなどのスケジュール機能の設定を行います。	—	p. 28
ユーザー補助	ユーザー補助の設定を行います。	—	—
印刷	印刷の設定を行います。	—	—
端末情報	端末の情報を確認することができます。	—	—

無線 LAN を常に有効に設定にする【WiFi Always ON 機能】

「WiFi Always ON 機能」で無線 LAN を常時有効にする設定を行います。

「WiFi Always ON 機能」を有効にする

1. 「設定」をクリックする
2. 無線とネットワークの「もっと見る」をクリックする



3. 「WiFi Always ON」をクリックする



切り替えバーが右にスライドし、「WiFi Always ON」が有効になります。

切り替えバー	バーの色	WiFi Always ON
	緑	有効（無線 LAN 機能を常に有効にする）
	グレー	無効（無線 LAN 機能の ON/OFF を手動で設定する）

画面の向き（縦画面・横画面）を設定する【Orientation】

設定によって、画面の向きを縦画面・横画面に固定することができます。切り替えは次の手順で設定します。

画面の向き（縦画面・横画面）を設定する



メモ

出荷時のデフォルト設定は「横画面（Landscape）」です。

1. 「設定」をクリックする
2. 「ディスプレイ」をクリックする
3. 「Orientation」をクリックする



Orientation メニューが表示されます。

4. 固定したい画面の向きを指定する



項目	画面の向き
Landscape	横画面
Portrait CW	縦画面（右回転）
Portrait CCW	縦画面（左回転）

フルスクリーンモードを有効にする【Hide Status Bar 機能】

「Hide Status Bar 機能」を有効にすると、システムバー（Status bar、Navigation bar、クイック設定パネル）が非表示になり、フルスクリーンモードになります。「Hide Status Bar 機能」を有効にするには、次の手順で設定します。

「Hide Status Bar 機能」を有効にする

1. 「設定」をクリックする
2. 「ディスプレイ」をクリックする

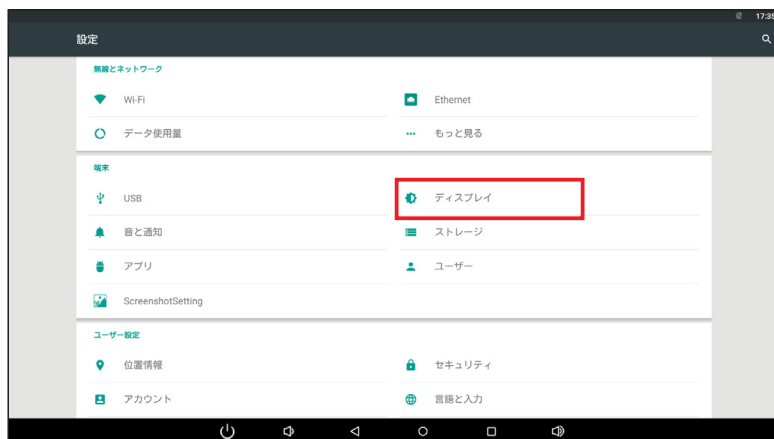

3. 「Hide Status Bar」をクリックする



切り替えバーが右にスライドし、「Hide Status Bar 機能」が有効になります。

切り替えバー	バーの色	Hide Status Bar 機能
	緑	有効（システムバー非表示）
	グレー	無効（システムバー表示）



メモ

「Hide Status Bar 機能」が有効のときはマウスの右ボタンを押して前の画面に戻りません。

画面をキャプチャする【Screenshot 設定】

「Screenshot 設定」を使うとタブレットの画面領域全体を画像として保存できます。「Screenshot 設定」を有効にするには、次の手順で設定します。

「Screenshot 設定」を有効にする

1. 「設定」をクリックする
2. 「Screenshot Setting」をクリックする

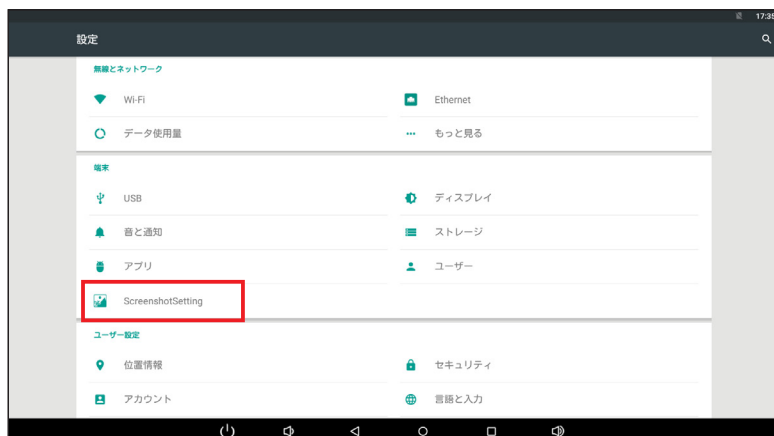

3. 「Show the screenshot button in the statusbar」のチェックボックスをクリックする
画面の左下にボタン (📷) が表示されます。

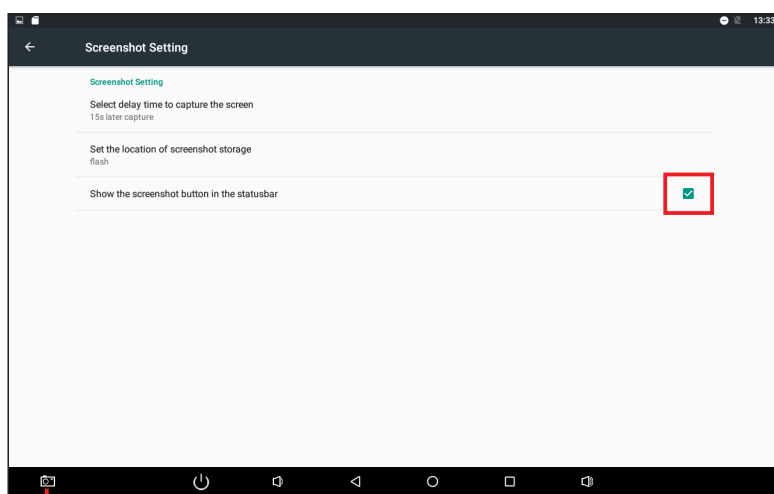

📷 Screenshot ボタン

画面の左下のボタン (📷) をクリックすると、画面領域全体が PNG 形式で保存されます。



メモ

「Screenshot 設定」を無効にするには、「Show the screenshot button in the statusbar」のチェックをはずしてください。

保存したキャプチャ画像を確認する

1. ランチャーアイコンをクリックする
ランチャー画面が表示されます。
2. 「File Explorer」をクリックする

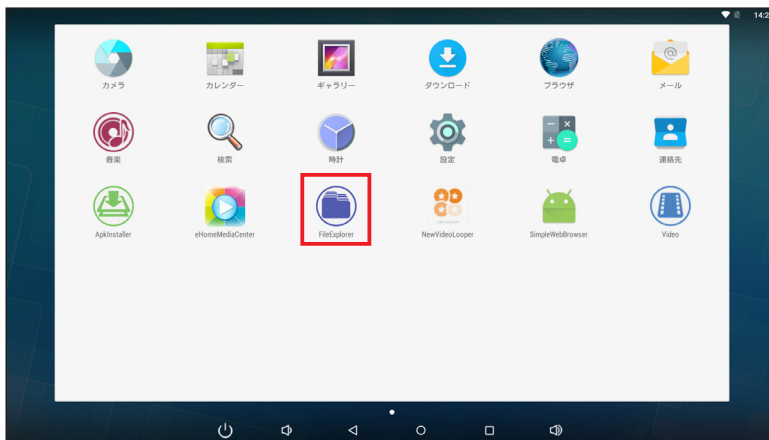

3. 「Internal Memory」フォルダをクリックする

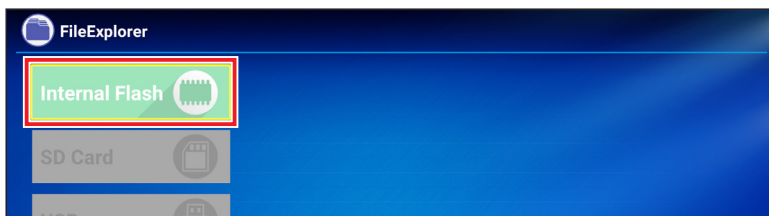

4. 「Screenshots」フォルダをクリックする

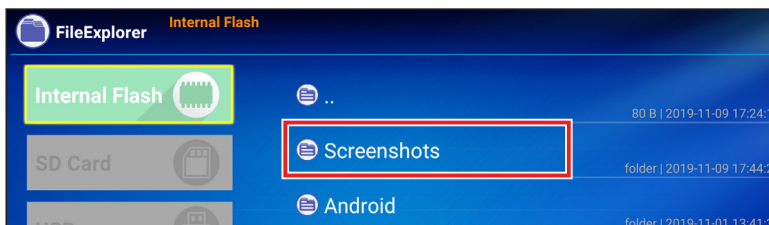

保存したキャプチャ画像の一覧が表示されます。



メモ

- ・データは「Internal Flash/Screenshots/」に保存されます。
- ・画像データは「Screenshot_yyyymmdd (年月日)_hhmmss (時分秒).png」の名前で保存されます。



時刻を指定して本機をコントロールする【Scheduled Power 機能】

指定した時刻に本機をシャットダウン、再起動、スリープモードの ON / OFF させることができます。時刻や繰り返しの設定は次の手順で行います。

動作を選択する【Scheduled Power 機能】

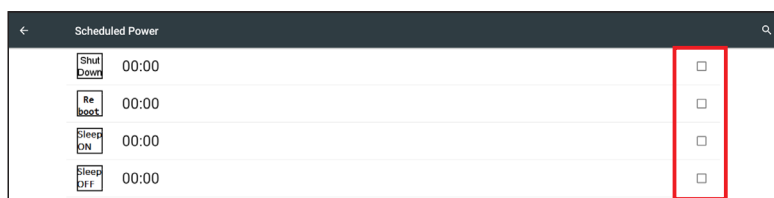
1. 「設定」をクリックする
2. 「Scheduled Power」をクリックする
3. 設定したい動作のチェックボックスをクリックする



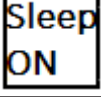
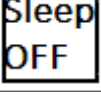

アイコン	概要
	指定した時刻にシャットダウンします
	指定した時刻に再起動します
	指定した時刻にスリープモードに切り替わります
	指定した時刻にスリープモードから復帰します

動作の時刻を設定する【Time】

1. 「Time」 をクリックする
2. 設定したい時刻をクリックする

午前の場合は円の外側（1～12）、午後の場合は円の内側（00～23）の数字をクリックします。

設定画面	設定
	時（1～12、00～23）
	分（00～59）

たとえば、20:30 に設定したときは次のようになります。

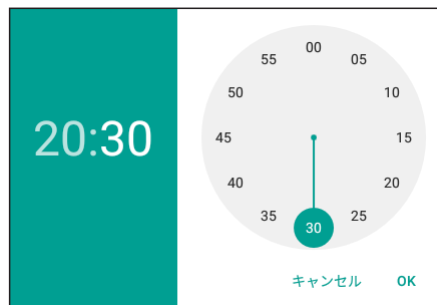

3. 「OK」 をクリックする



注意

「Sleep ON」と「Sleep OFF」を同時刻に設定することはできません。エラーメッセージが表示されますので、時刻の設定をやり直してください。

動作の繰り返しを設定する【Repeat】

1. 「Repeat」 をクリックする
2. 動作を繰り返す曜日を選択し、「OK」 をクリックする
複数の曜日を選択することができます。



The image shows a dialog box titled "Repeat". It contains a list of seven days with checkboxes: 月曜日 (Monday), 火曜日 (Tuesday), 水曜日 (Wednesday), 木曜日 (Thursday), 金曜日 (Friday), 土曜日 (Saturday), and 日曜日 (Sunday). A red rectangular box highlights the entire list of days. At the bottom right of the dialog, there are two buttons: "キャンセル" (Cancel) and "OK". The "OK" button is also highlighted with a red rectangular box.

曜日を選択していない場合は「Never」と表示されます。

3. 画面右上の「完了」 をクリックする

時刻と繰り返しの設定をリセットする

1. 画面右上の「REVERT」 をクリックする

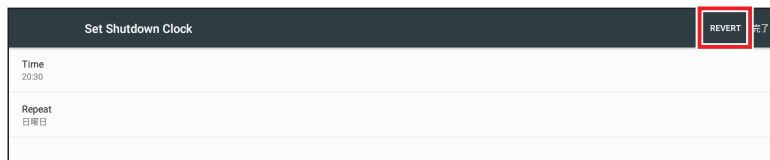

The image shows a dialog box titled "Set Shutdown Clock". In the top right corner, there is a button labeled "REVERT" with a small "完了" (Completed) label next to it, which is highlighted with a red rectangular box. Below the title bar, there are two sections: "Time" with the value "20:30" and "Repeat" with the value "日曜日" (Sunday).

設定されていた動作と時刻の設定がリセットされます。

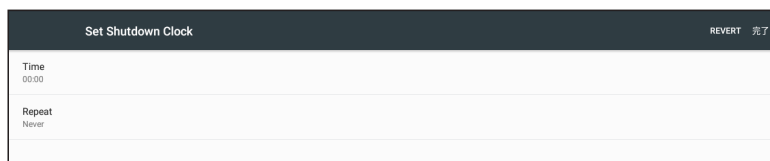

The image shows the same "Set Shutdown Clock" dialog box after the "REVERT" button was clicked. The "REVERT" button is now highlighted with a red rectangular box and has a small "完了" (Completed) label next to it. The "Time" section now shows "00:00" and the "Repeat" section now shows "Never".

4. アプリケーションを使用する

インストールされているアプリケーション

インストールされているアプリケーションは次の通りです。

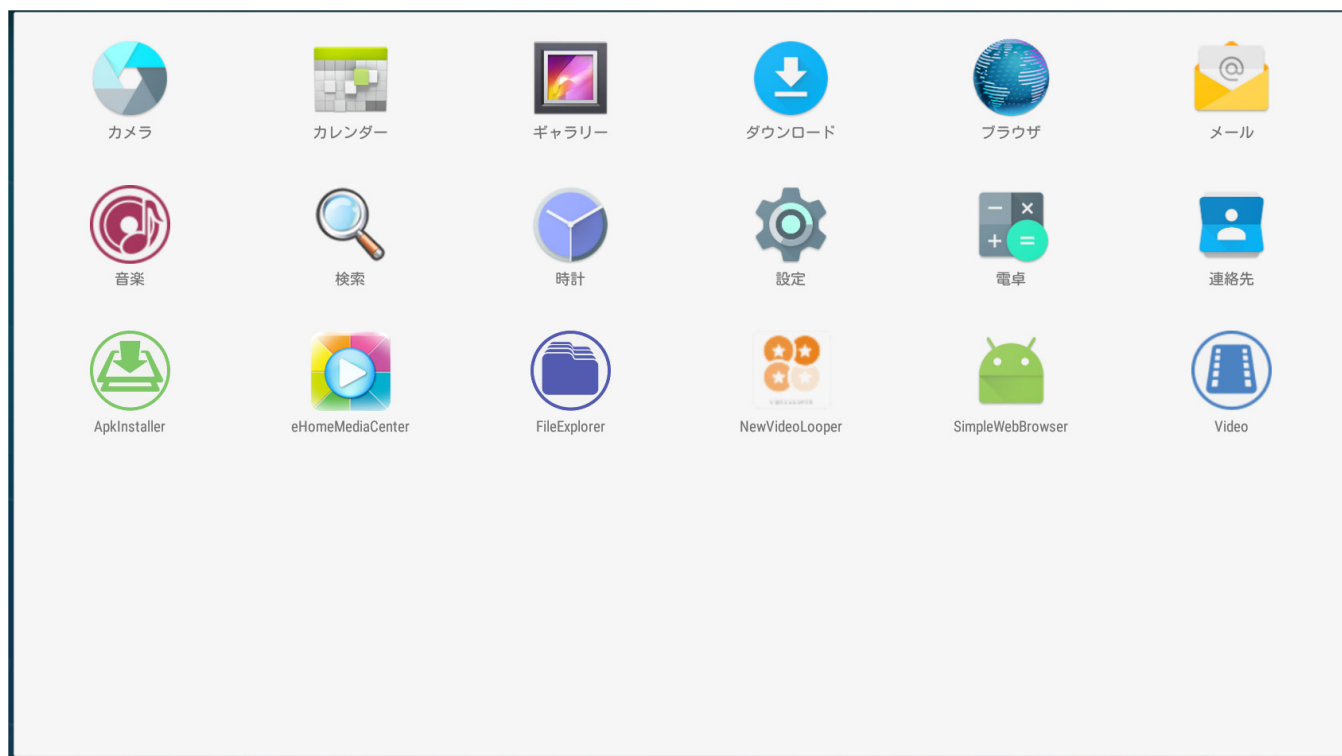

ソフトウェア名称	概要	参照
カメラ	静止画や動画を撮影します。	
カレンダー	カレンダーを利用して、スケジュール管理ができます。	
ギャラリー	静止画や動画の閲覧／整理ができます。	
ダウンロード	ダウンロードしたファイルを表示します。	
ブラウザ	ブラウザを利用してウェブページを閲覧できます。	
メール	電子メールを送受信します。	
音楽	音声データを再生します。	
検索	ウェブ、端末内の検索をします。	
時計	日時表示、及び、アラームの設定ができます。	
設定	端末の各種設定を行います。	
電卓	数値演算、関数演算ができます。	
連絡先	電話番号、メールアドレス等を管理します。	
ApkInstaller	APK ファイルのインストールができます。	p. 32
eHomeMediaCenter	DLNA 対応のビデオプレイヤーです。	
FileExplorer	ファイルの管理ができます。	
Video	簡単な動画編集を行います。	
SimpleWebBrowser	Web ブラウザを全画面で表示します。	p. 35
NewVideoLooper	動画再生を全画面で表示します。	p. 38

アプリケーションを追加する【ApkInstaller】

USB メモリまたは SD カード経由でアプリケーションを追加します。

USB メモリまたは SD カードに保存したアプリケーションを追加する

1. USB メモリまたは SD カードをセットする
2. ランチャーアイコンをクリックする
3. 「ApkInstaller」 をクリックする
ApkInstaller アプリが起動します。

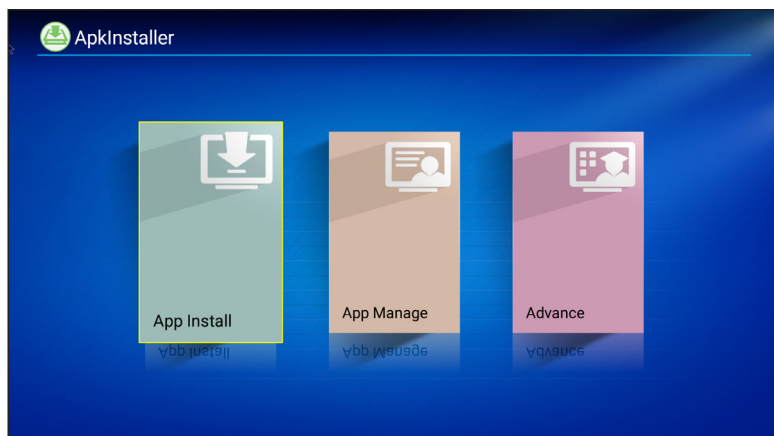

メモ

次のメッセージが表示された場合は「許可」をクリックしてください。

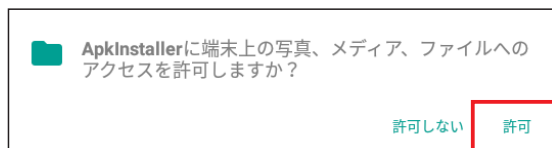

4. 「App Install」 をクリックする

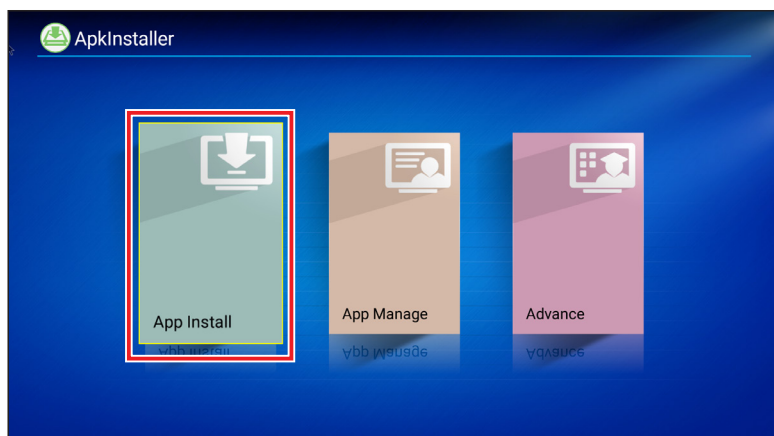

5. アプリケーションのデータ（.apk 形式）の格納場所をクリックする
6. インストールするアプリケーションをクリックする

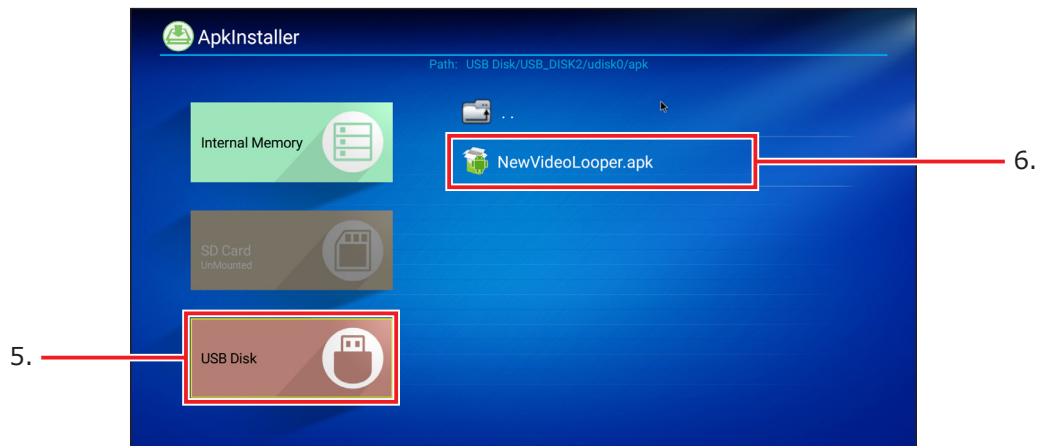

メッセージ画面が表示されます。

7. 「インストール」 をクリックする

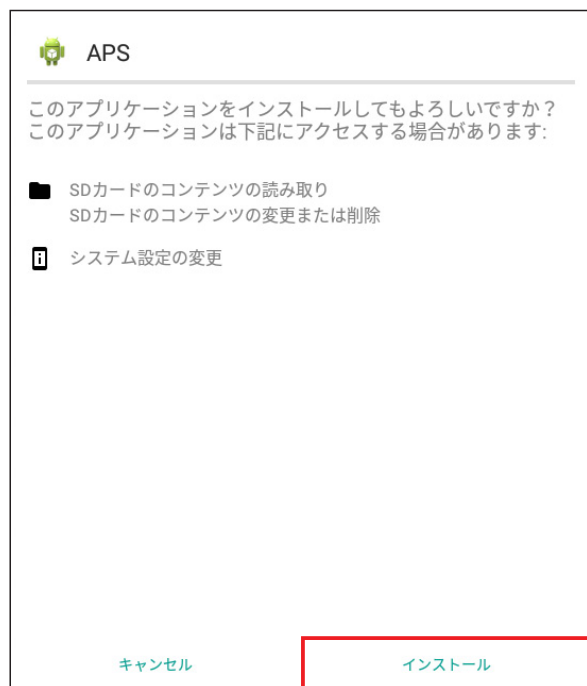

アプリケーションが追加されます。

8. 「完了」または「開く」をクリックする

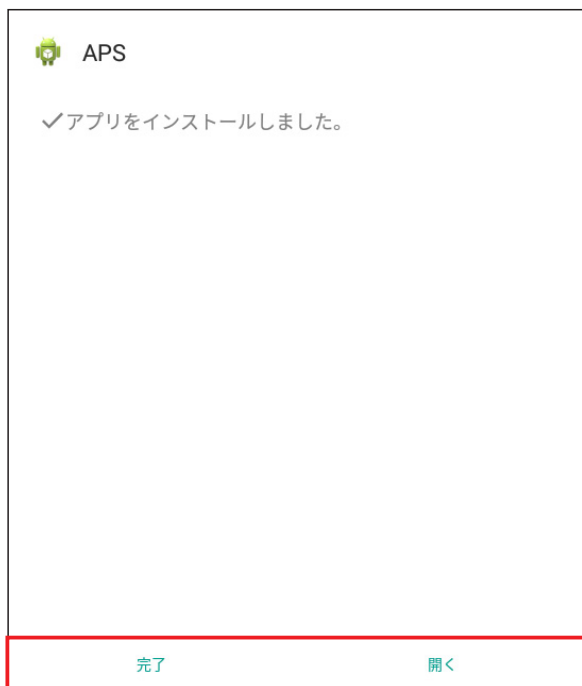

「開く」をクリックするとそのまま追加したアプリケーションが起動します。



Web ブラウザを全画面表示する【SimpleWebBrowser】

「SimpleWebBrowser」は Web ブラウザを全画面で表示するアプリケーションです。表示する URL を指定して、電源 ON (OS の起動) と同時に Web ブラウザを表示できます。

「SimpleWebBrowser」の設定

1. ランチャーアイコンをクリックする
2. 「SimpleWebBrowser」をクリックする



メモ

出荷時はデフォルトで次のページが表示されるように設定されています。

<https://pc.logitec.co.jp/>

3. ディスプレイ左上の角を 8 秒以上長押しする



URL 入力フォーム、「Settings」、「Edit Security」が表示されます。

項目	概要
URL 入力フォーム	Web ブラウザを立ち上げたときに表示したい Web サイトの URL を設定します
Settings	SimpleWebBrowser の各種設定を行います
Edit Security	SimpleWebBrowser の各種設定を行うためのパスワードを管理します

■ URL の指定

Web ブラウザを立ち上げたときに表示したい Web サイトの URL をフォームに入力します。

■ Settings

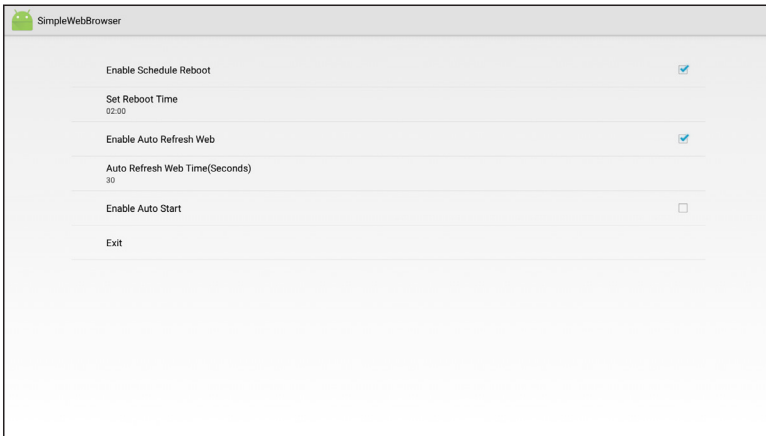

項目	概要	デフォルト
Enable Schedule Time	指定した時刻に再起動します	有効
Set Reboot Time	再起動する時刻を設定します	02 :00
Enable Auto Refresh Web	ページの自動更新を有効にします	有効
Auto Refresh Time(Seconds)	自動更新する時間を秒単位で指定します	30
Enable Auto Start	電源 ON (OS 起動) と同時に、Web ブラウザを表示します	無効
Exit	Web ブラウザのページに戻ります	-

■ Edit Security



メモ

出荷時はパスワードが表示されていません。

1. 「Password」 をクリックする



2. 設定したいパスワードを入力する
3. 確認のためにもう一度同じパスワードを入力する

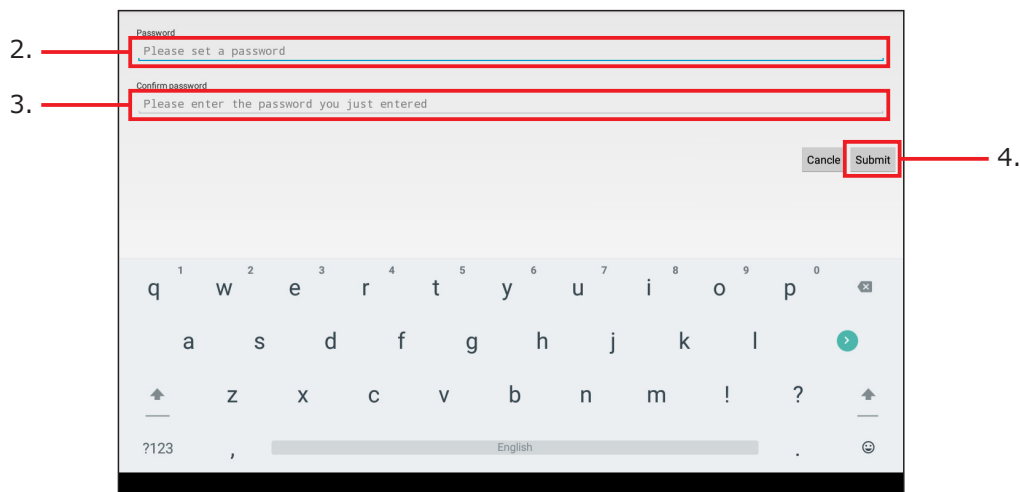

4. 「Submit」 をクリックする

SimpleWebBrowser の各種設定を行うためのパスワードが登録されます。



メモ

「SimpleWebBrowser」の設定を行うとき・アプリを終了するときにパスワードの入力が求められます。

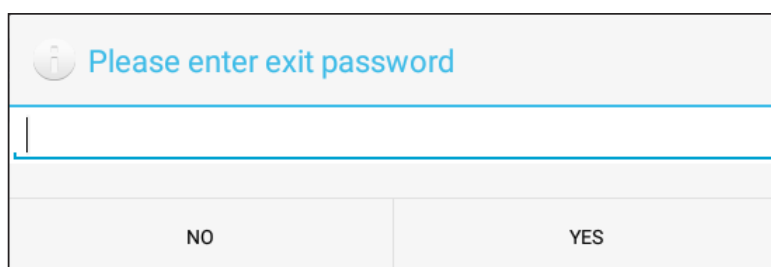

SimpleWebBrowser を終了する

SimpleWebBrowser を終了するときは、画面を下図の順にマウスをドラッグします。それぞれ画面の角に沿ってゆっくりドラッグしてください。

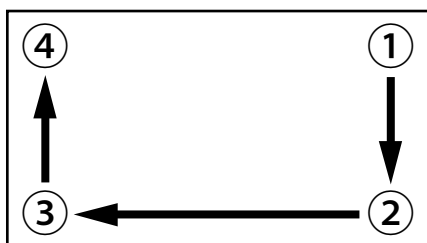

メモ

SimpleWebBrowser を起動すると、自動的に「Hide Status Bar 機能」(p. 25) が有効になり、システムバー (Status bar、Navigation bar、クイック設定パネル) が非表示になります。前画面に戻るには EXIT ボタンを押します。

動画コンテンツを全画面で連続再生する【NewVideoLooper】

「NewVideoLooper」は動画コンテンツもしくは画像ファイルを全画面で連続再生するためのアプリケーションです。SDカードに動画コンテンツもしくは画像ファイルをコピーすることで本機の起動と同時に再生させることができます。

「NewVideoLooper」の設定の準備

1. SDカードのルートディレクトリに「CONTENT」フォルダを作成する
2. 「CONTENT」フォルダに動画ファイルもしくは画像ファイルをコピーする
3. SDカードを本体に装着する

「NewVideoLooper」の設定

1. ランチャーアイコンをクリックする
2. 「NewVideoLooper」をクリックする

設定画面が表示されます。

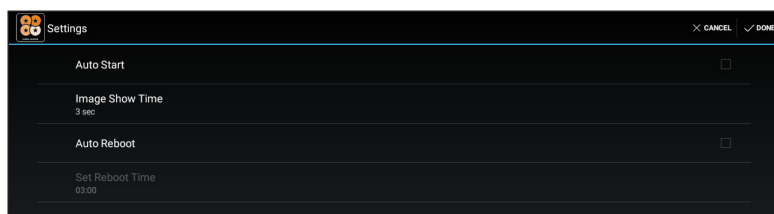

項目	概要	デフォルト
Auto Start	電源 ON (OS 起動) と同時に動画再生を開始します	無効
Image Show Time	静止画像の表示時間を設定します	3 sec
Auto Reboot	定時刻に本体を再起動します	無効
Set Reboot Time	再起動する時刻を設定します	無効



メモ

「Image Show Time」で設定できる値は3秒～120秒です。

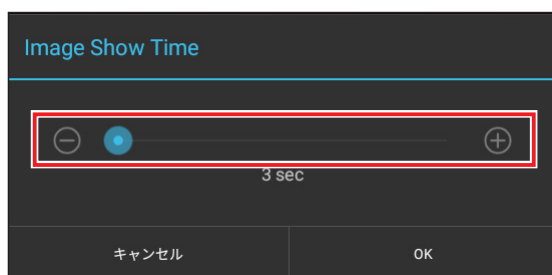

3. 設定画面右上の **✓ DONE** をクリックする

CONTENT フォルダのコンテンツが全画面で再生されます。



動画コンテンツ再生イメージ

NewVideoLooper を終了する

NewVideoLooper を終了するときは、画面を下の図の順にマウスをドラッグします。それぞれ画面の角に沿ってゆっくりドラッグしてください。

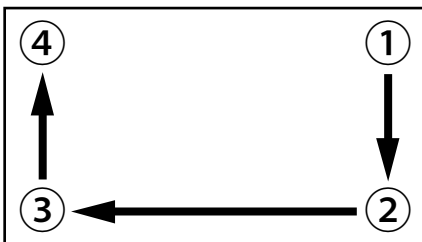

動画コンテンツを更新する

1. "updatemedia=yes" を記述したテキストファイル「userinfo.txt」を作成する
2. USB メモリのルートディレクトリに「userinfo.txt」と最新の動画ファイルまたは画像ファイルをコピーする
3. USB メモリを本機に装着し、「NewVideoLooper」を起動する
USB メモリに保存したファイルがカードにコピーされます。

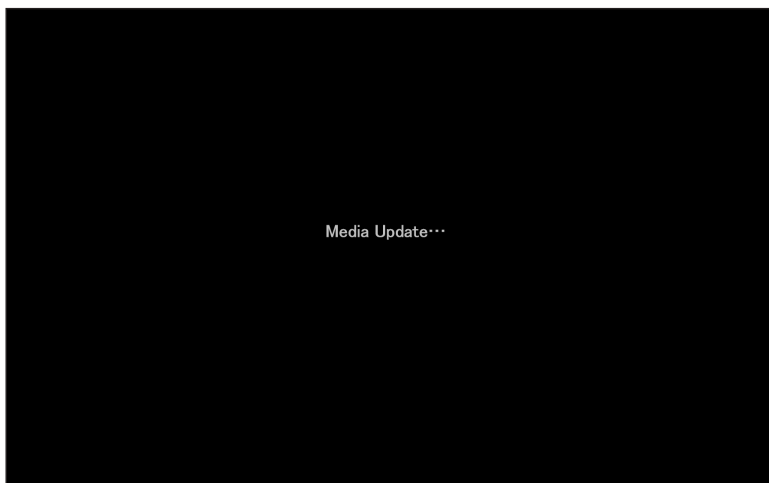

動画ファイルまたは画像ファイルの更新が完了します。

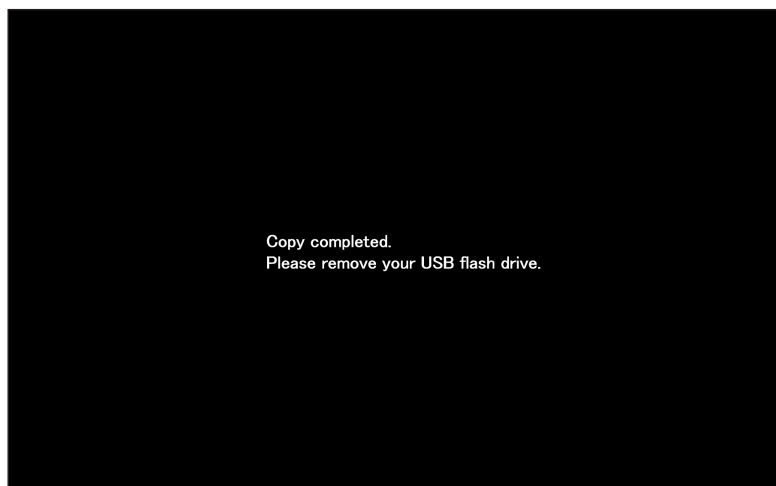

4. USB メモリを外す

5. 仕様

製品仕様

項目		LB-HMB543A
ディスプレイ		–
OS		Android 5.1.1
CPU		Rockchip RK3288, Quad Core
メインメモリ		2GB DDR3 SDRAM
ストレージ容量		8GB eMMC
インターフェース	USB	USB ホスト : USB2.0 (Type-A) × 4
		USB : 無し
	HDMI	HDMI × 1
	サウンド関連	ステレオミニジャック × 1、光デジタル SPDIF × 1
シリアル	RS232 × 2	
通信機能	有線 LAN	10/100Mbps (RJ45 × 1)
	無線 LAN	IEEE802.11 b/g/n (2.4GHz) セキュリティ : WPA2-PSK (AES)、WPA-PSK (TKIP/AES)、WEP (64/128bit) IEEE 802.1X (EAP-TLS, EAP-TTLS, PEAP)
	Bluetooth	なし
メモリーカードスロット		SD/SDHC カードスロット × 1 (最大 32GB)
カメラ		なし
内蔵マイク		なし
センサー		なし
バッテリー		なし
電源ユニット (AC アダプタ)		入力 : AC100-240V 50/60Hz、出力 : DC12V 2A
消費電力		7.5W (Typ.)
動作環境	動作時	温度 : 0℃ ~40℃、湿度 : 20%~80%
	非動作時	温度 : -10℃ ~50℃、湿度 : 10%~90%
取付寸法		75 × 122、100 × 122mm
外形寸法 (本体のみ)		153.3 × 133.4 × 30.6 mm
質量 (本体のみ)		500g
付属品		AC アダプタ

メディアフォーマット

種類	ファイル形式
音声	AAC、MP3、WMA、WAVE
静止画	JPEG、GIF、PNG、BMP
動画	MPEG4、H.264/AVC

Logitech BOX PC・ユーザーズマニュアル

2019年12月 初版 **ユーザーズマニュアル Manual LB-HMB543A V01**

製造元：ロジテック INA ソリューションズ株式会社
